



DESIGNED TO MOVE [YOU]

JWM10A

SYSTÈME AUDIO MOBILE

Manuel d'utilisateur

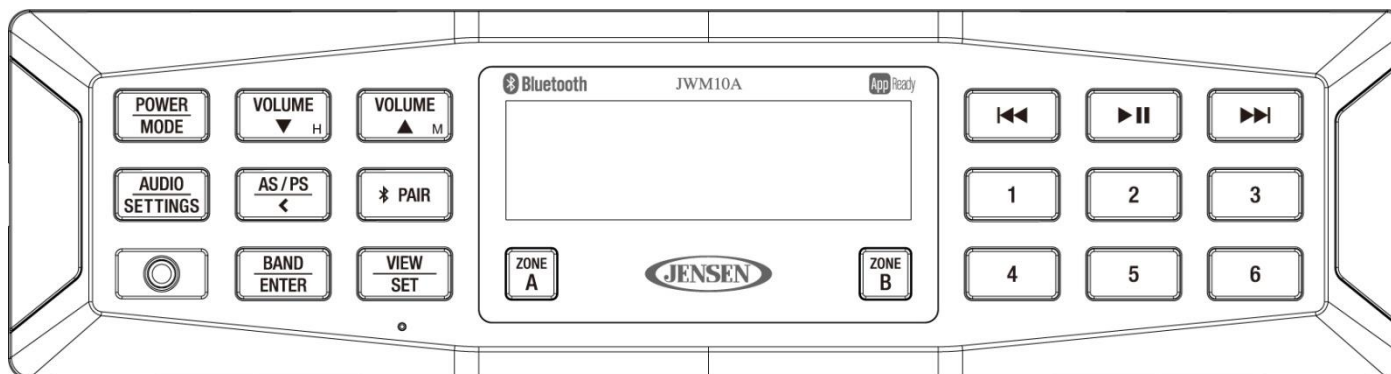

SOMMAIRE

INTRODUCTION.....	3
INSTALLATION	4
CÂBLAGE	5
FONCTIONNEMENT DE BASE.....	6
FONCTIONNEMENT DU TUNER	8
FONCTIONNEMENT DU BLUETOOTH	9
FONCTIONNEMENT DE L'APP.....	10
SPÉCIFICATIONS	10

INTRODUCTION

Merci !

Merci d'avoir choisi un produit Jensen. Nous espérons que vous trouverez les instructions dans ce manuel d'utilisateur claires et simples à suivre. Si vous prenez quelques minutes pour le parcourir, vous apprendrez comment utiliser toutes les fonctions de votre nouveau récepteur Jensen pour un plaisir maximal.

Caractéristiques

Les caractéristiques du système audio mobile Jensen JWM10A incluent :

- Affichage et contrôles rétroéclairés
- Tuner AM/FM avec 30 stations préréglées (12 AM/18 FM)
- Bluetooth prêt avec streaming audio A2DP/AVRCP
- APP prêt
- Contrôles des basses électroniques, aigus, balance et atténuation
- Horloge/Alarme
- Entrée audio auxiliaire avant 1/8"
- Entrée audio RCA arrière
- 4 sorties haut-parleurs (2 zones)

Précautions

Utilisez uniquement l'adaptateur secteur fourni

Ce produit a été conçu pour fonctionner sur un système de batterie à pôle négatif relié à la masse de 12 volts en CC (le système standard pour les véhicules en Amérique du Nord).

Utiliser les centres d'entretien homologués

Ne pas essayer de démonter ou d'adapter ce produit de précision. Contacter un professionnel pour toute assistance.

Éviter l'humidité

Pour réduire les risques d'incendie ou de choc électrique, ne pas exposer cet appareil à la pluie ou à l'humidité.

Éviter les produits de nettoyage

La face avant du système doit être nettoyée uniquement avec un chiffon légèrement humide. Ne pas utiliser de nettoyants.

Utiliser uniquement les accessoires recommandés

Pour réduire les risques d'incendie, chocs et perturbations contrariaires, utiliser uniquement les accessoires recommandés.

Liste d'emballage

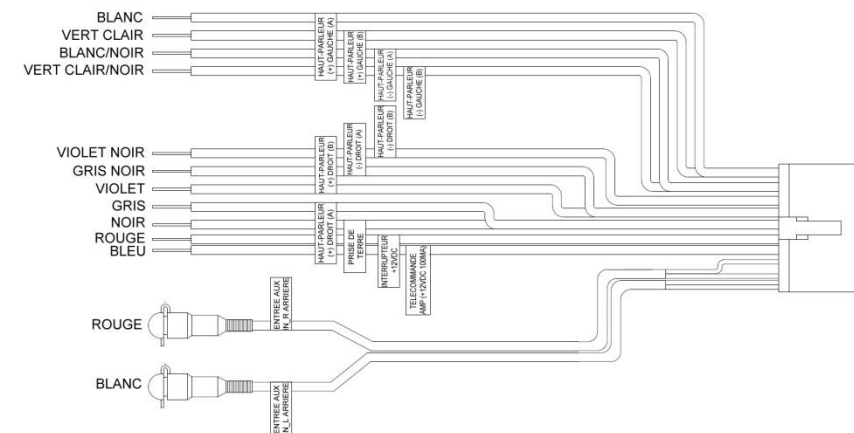
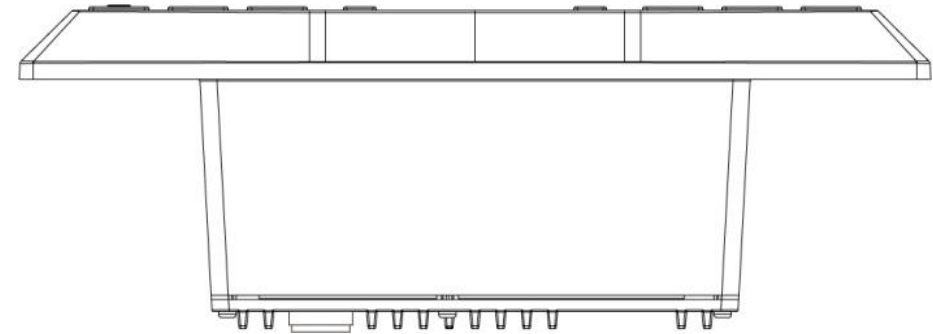

INSTALLATION

Il est conseillé de lire toutes les instructions avant de commencer l'installation. Nous vous recommandons de faire installer votre Jensen JWM10A par un concessionnaire de VR réputé.

Outils et fournitures

Vous aurez besoin des outils et fournitures suivants pour installer votre JWM10A :

- Tournevis Phillips
- Coupe-fils et dénudeurs
- Outils pour retirer l'ancienne radio (tournevis, clé à douilles ou autres)
- Ruban isolant
- Pince à sertir
- Voltmètre/Vérificateur d'absence de tension
- Connexions à sertir
- Fils de connexions électriques de calibre 16
- Câbles pour haut-parleurs de calibre 16-18

Déconnexion de la batterie

Pour empêcher tout court-circuit, veuillez-vous assurer que le contact est coupé et que le pôle négatif (-) de la batterie est retiré avant l'installation.

REMARQUE : Si le JWM10A est installé sur un véhicule équipé d'un système de navigation, ne pas déconnecter la batterie. Si la batterie est déconnectée, la mémoire du système sera effacée. Dans ces conditions, procéder avec une précaution supplémentaire pendant l'installation pour éviter de causer un court-circuit.

Sélection d'un emplacement d'installation

Sélectionnez un emplacement d'installation en prenant soin d'éviter :

- Les endroits exposés aux appareils de chauffage tels que radiateurs électriques
- Les endroits à proximité des appareils dégagant de la chaleur
- Les endroits bloquant la ventilation ou endroits poussiéreux
- Les endroits humides ou mouillés

Installation de la radio

- Utilisez le schéma pour mesurer et couper un trou de montage
- Passez les câbles d'alimentation, de haut-parleurs, AV et d'antenne à travers le trou et connectez-les.

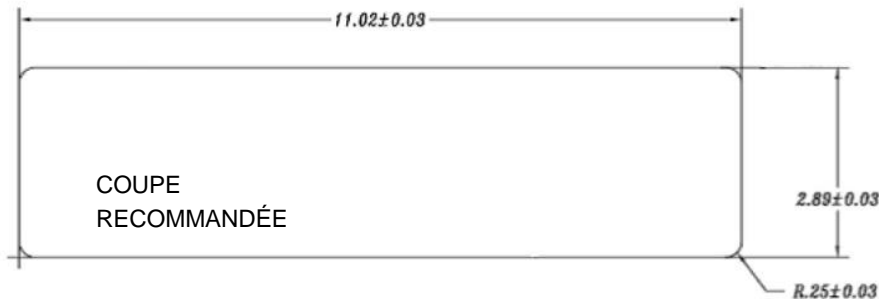

- Vérifiez et assurez-vous du bon fonctionnement de la radio
- Installez l'appareil en utilisant les deux vis M3x20mm (3/32 x 0,75")
- Attachez la garniture

REMARQUE : Avant de couper le trou de montage, veuillez-vous assurer que la zone derrière l'emplacement est loin des câbles électriques, des conduites d'essence et conduites de freinage.

CÂBLAGE

Le schéma de câblage montre toutes les connexions câblées nécessaires au bon fonctionnement de l'appareil.

DÉTAIL A
SCHÉMA VU DES BROCHES

BROCHE N°	COULEUR CÂBLE	FONCTION (Contenu étiquette)
1	NOIR	A-GND
2	N/A	N/A
3	N/A	N/A
4	N/A	N/A
5	N/A	N/A
6	GRIS	HAUT-PARLEUR (+) DROIT (A)
7	GRIS/NOIR	HAUT-PARLEUR (-) DROIT (A)
8	N/A	N/A
9	BLANC/NOIR	HAUT-PARLEUR (-) GAUCHE (A)
10	BLANC	HAUT-PARLEUR (+) GAUCHE (A)
11	ROUGE	ENTRÉE AUX IN_R ARRIERE
12	BLANC	ENTRÉE AUX IN_L ARRIERE
13	NOIR	A-GND
14	BLEU	TÉLÉCOMMANDE AMP (+12VDC 100MA)
15	ROUGE	INTERRUPTEUR +12VDC
16	NOIR	PRISE DE TERRE
17	VIOLET	HAUT-PARLEUR (+) DROIT (B)
18	VIOLET/NOIR	HAUT-PARLEUR (-) DROIT (B)
19	VERT CLAIR/NOIR	HAUT-PARLEUR (-) GAUCHE (B)
20	VERT CLAIR	HAUT-PARLEUR (+) GAUCHE (B)

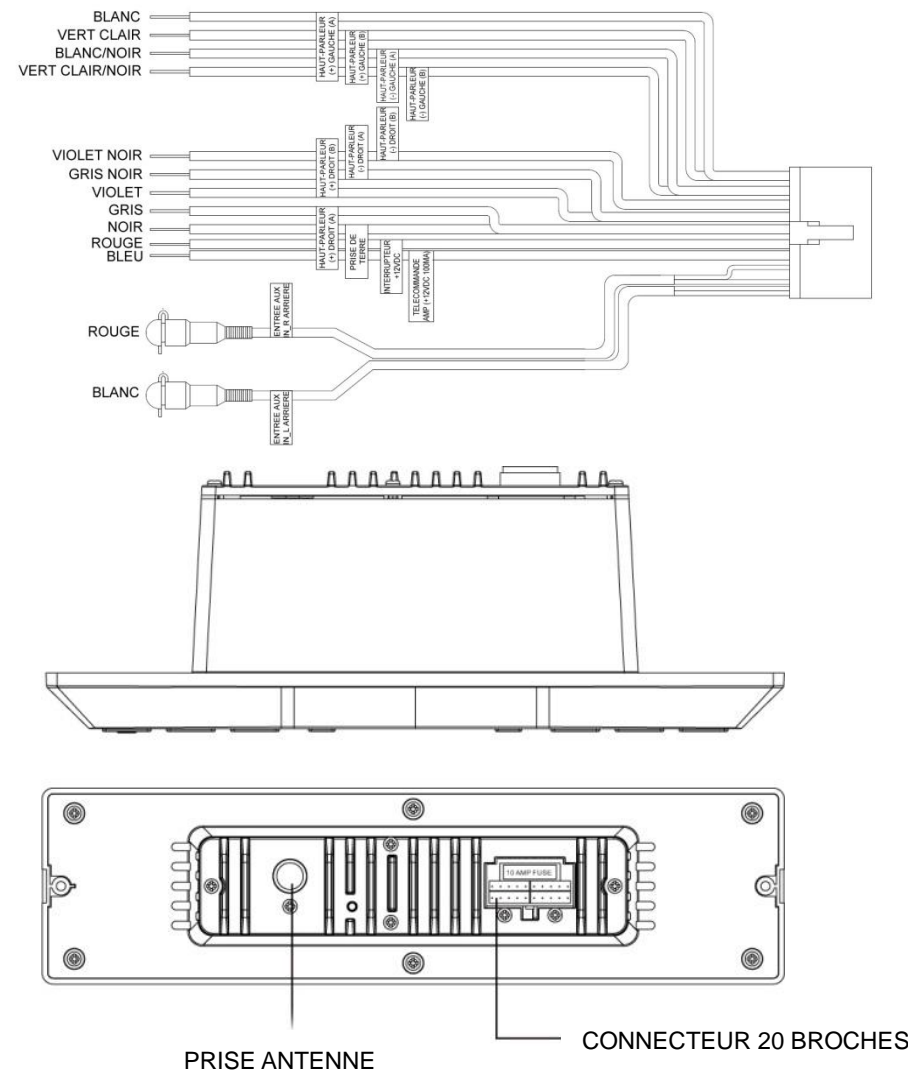
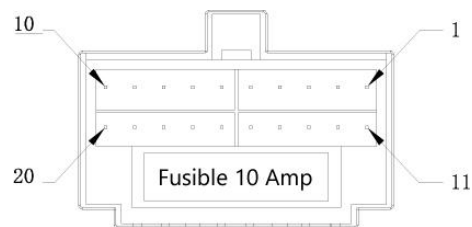

FONCTIONNEMENT DE BASE

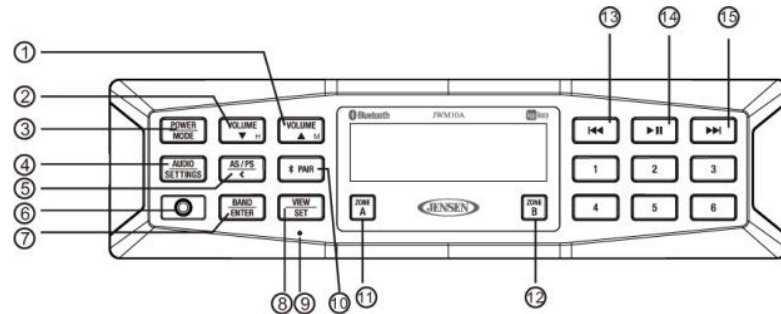

Mise en marche

Appuyez sur le bouton **POWER/MODE** (3) pour allumer le système.
Appuyez et maintenez le bouton **POWER/MODE** (3) pour entrer en mode veille.

Mode

Après avoir allumé le système, appuyez sur le bouton **POWER/MODE** (3) pour naviguer dans les différents modes et sélectionner celui désiré.

Contrôle du volume

Appuyez sur **VOLUME ▲**_M pour augmenter le volume. Appuyez et maintenez **VOLUME ▲**_M pour augmenter le volume en continu.
Appuyez sur **VOLUME ▼**_H pour diminuer le volume. Appuyez et maintenez **VOLUME ▼**_H pour diminuer le volume en continu.

Réglages du menu audio

Appuyez sur le bouton **AUDIO/SETTING** (4) pour choisir parmi la liste du menu audio :

Ajustements audio

- **BAS** : Ajuster le niveau de basses de « -7 » à « +7 ».
- **TRE** : Ajuster le niveau d'aigus de « -7 » à « +7 ».
- **BAL** : Ajuster la balance de la sortie haut-parleur entre « L7 » (gauche) et « R7 » (droit). Le « BAL 0 » indique que la balance est équilibrée entre les haut-parleurs gauche et droit.
- **LOUD** : Basculer le niveau sonore on/off. Quand vous écoutez de la musique à faible volume, cette option va augmenter le niveau de basses/aiguës pour

compenser les caractéristiques de l'audition humaine.

- Utilisez **VOLUME ▲/▼** pour faire les réglages dans chaque menu.

Réglages du menu système

Appuyez et maintenez le bouton **AUDIO/SETTING** pour entrer dans la liste du menu système et appuyez de nouveau sur **AUDIO/SETTING** pour choisir parmi :

Écran LCD rétro éclairé

- Variateur : Ajuster la luminosité de l'écran LCD de "BRI 9" (le plus lumineux) à « BRI 0 » (off).

REMARQUE : les écrans LCD peuvent prendre plus de temps pour répondre lorsqu'ils sont soumis à des températures froides pendant une période de temps prolongée. En outre, la visibilité des caractères sur l'écran LCD peut légèrement diminuer. L'affichage LCD redevient normal avec l'augmentation de la température.

Mode veille

- Veille : Le mode veille s'active automatiquement sur le JWM10A après le nombre prédéfini de minutes. Appuyez répétitivement sur **VOLUME ▲/▼** pour régler le temps de veille de 0 (off) à 15, 30, 45 ou 60 minutes.

Réglages de l'alarme

- Alarm ON/OFF : Appuyez sur **VOLUME ▲/▼** pour activer ou non l'alarme. L'icône « ALARM » apparaît sur l'écran.
- Appuyez sur le bouton **VOLUME ▼**_H (2) pour ajuster l'heure et sur le bouton **VOLUME ▲**_M (1) pour ajuster les minutes.

Réglages du Bluetooth

- BT ON/OFF: Appuyez sur le bouton **VOLUME ▲/▼** pour activer ou non l'option Bluetooth.
- BT DEV (Verrouiller/Déverrouiller, Déconnecter/Connecter, Supprimer) : Voir, verrouiller et supprimer à partir de la liste des appareils connectés auparavant.
- BT PAIR : Appuyez sur le bouton **BAND/ENTER** (7) pour commencer le couplage avec un appareil compatible Bluetooth.
- Volume pré-réglé (PVOL) : Sélectionner un niveau de volume automatique.

Réinitialisation

RESET : Appuyez sur le bouton **BAND/ENTER** (7) pour revenir aux réglages par défaut d'usine. Cette option disparaît après 5 secondes d'inactivité et le système reprend son fonctionnement normal.

Fonction d'entrée auxiliaire



Quand un appareil audio portable est connecté, appuyez sur le bouton **POWER/MODE** (3) répétitivement jusqu'à ce que **AUX 1/AUX 2** soit sélectionnable. Pour connecter un appareil audio portable, insérer un câble standard 3,5 mm (câble de sortie audio, ou écouteurs de votre lecteur CD/MP3 ou autres médias) dans la connexion **AUX IN** (6) à l'avant du système ou à l'entrée jack **AUX-IN RCA** (**ENTREE AUDIO AUX**) à l'arrière du système.

Connexion d'entrée auxiliaire

Pour une entrée audio à l'avant de l'appareil, une source audio externe peut être connectée avec un adaptateur câble audio 3,5 mm. Connectez l'appareil à la connexion **AUX IN** (6) à l'avant de l'appareil.

Une source audio externe peut également être connectée sur l'entrée audio RCA à l'aide d'un jack **AUX AUDIO INPUT** à l'arrière du système.

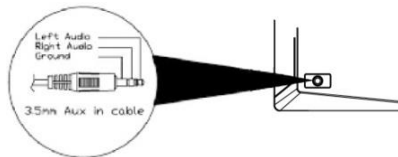

Affichage de l'horloge

Appuyez sur le bouton **VIEW/SET** (8) pour alterner l'affichage entre le mode lecture et le mode horloge lorsque vous êtes dans le menu Tuner, Bluetooth ou entrée auxiliaire.

Réglages de l'horloge

Appuyez et maintenez le bouton **VIEW/SET** (8) pour accéder au réglage du mode horloge. Le nombre représentant les heures et les minutes clignote. Appuyez sur les boutons **VOLUME** ▼_H pour ajuster l'heure. Appuyez sur les boutons **VOLUME** ▲_M pour ajuster les minutes. La nouvelle heure sera sauvegardée 5 secondes après la dernière modification.

Zone de sortie

Les deux boutons de zone de sortie (11)/(12) (**ZONE A** et **ZONE B**) contrôlent la zone de sortie de la radio. Appuyez sur l'un des deux boutons pour activer le haut-parleur correspondant ou non.

FONCTIONNEMENT DU TUNER

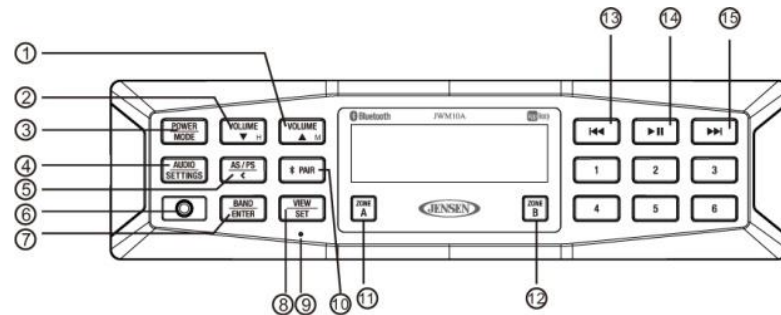

Sélection d'une bande de fréquence

Appuyez sur le bouton **BAND/ENTER** (7) pour changer entre les trois bandes FM (FM1, FM2 et FM3) et deux bandes AM (AM1 et AM2).

Recherche manuelle

Appuyez sur les boutons **tune up**(15) or **tune down**(13) pour rechercher les stations étape par étape. Appuyez et maintenez pour rechercher la station à fort signal suivante.

Prédéfinition des stations

Six boutons de présélection et de rappel des stations pour chaque bande AM et FM.

Mémorisation d'une station

Sélectionnez une bande (si nécessaire), puis sélectionnez une station. Appuyez et maintenez un bouton pendant une seconde. La station courante sera mémorisée, et le numéro de préréglage apparaîtra sur l'écran LCD.

Rappel d'une station

Sélectionnez une bande (si nécessaire). Appuyez sur un bouton de présélection temporairement, et le système se réglera sur la station mémorisée correspondante.

Mémorisation automatique / Balayage des stations mémorisées (AS / PS)

Mémorisation automatique des stations

Appuyez et maintenez le bouton **AS/PS** (5) pendant plus de 1 seconde et le système recherchera automatiquement les six stations les plus puissantes dans toutes les bandes. Pour arrêter cette fonction avant que la mémorisation automatique des stations soit terminée, appuyez de nouveau sur **AS/PS**.

Balayage des stations mémorisées

Appuyez sur **AS/PS** pour balayer les stations enregistrées dans la bande actuelle. L'appareil s'arrête pendant 5 secondes à chaque station mémorisée. Appuyez de nouveau sur **AS/PS** pour arrêter le balayage lorsque la station désirée est atteinte.

FONCTIONNEMENT DU BLUETOOTH

Le système JWM10A intègre la technologie Bluetooth qui vous permet de le connecter aux appareils Bluetooth pour la lecture de contenu audio en continu.

À propos de la technologie Bluetooth

La technologie sans fil Bluetooth est un protocole sans fil à courte portée opérant dans la bande de fréquence 2,4 GHz. Elle permet de transmettre du contenu audio et des données à des vitesses allant jusqu'à 2,1 Mbps sur une distance allant jusqu'à 10 mètres.

Couplage d'un périphérique Bluetooth

Avant de commencer, consultez le manuel utilisateur périphérique Bluetooth que vous souhaitez associer avec le JWM10A.

1. Assurez-vous que l'appareil est allumé et prêt à recevoir un signal du JWM10A. Pour commencer le couplage, appuyez et maintenez le bouton (10). ✂ PAIR Le système va essayer de se connecter automatiquement à un appareil disponible. En couplant avec un téléphone intelligent, le JWM10A devient visible par votre téléphone et peut-être couplé en utilisant le menu du téléphone.
2. Lorsque le périphérique Bluetooth a terminé sa recherche, il affiche le nom de l'appareil (JWM10A).
3. Sélectionnez JWM10A.
4. Entrez le mot de passe de couplage (0000), sur demande.
5. Le système affichera « BT PAUSE » en cas de réussite. Une fois la connexion effectuée avec succès, vous pourrez jouer de la musique depuis votre périphérique Bluetooth sur le JWM10A.

Bluetooth Audio (A2DP)

La musique A2DP est disponible pour les téléphones compatibles Bluetooth lorsque le téléphone est connecté. Pour accéder au Bluetooth et pour jouer des chansons stockées dans votre téléphone, appuyez sur le bouton ✂ PAIR (10). En mode BT ✂ PAIR, « BT AUDIO » s'allume sur l'écran LCD.

Sélection de pistes

Pendant la lecture, appuyez sur les boutons **tune up >>** (15) ou **tune down <<** (13) pour lire la piste précédente ou suivante.

Mise en pause de la lecture

Pendant la lecture, appuyez sur le bouton **▶ ||** (14) pour interrompre la lecture BT AUDIO. Appuyez de nouveau sur **▶ ||** pour reprendre la lecture. Si vous changez de mode, la lecture de l'appareil mobile se met en pause. Appuyez sur le bouton ✂ PAIR

(10) pour revenir au mode BT et reprendre la lecture audio de l'appareil mobile.

REMARQUE : Si un périphérique Bluetooth est déconnecté, car mis hors tension ou hors de portée, le système recherche automatiquement ce périphérique Bluetooth lorsqu'il est de nouveau mis en marche.

Options du menu Bluetooth

1. Appuyez sur le bouton ✂ PAIR (10) pour entrer dans le menu de réglages des modes.
2. Lorsque « Device » s'affiche, appuyez sur les boutons **VOLUME ▲/▼** pour sélectionner.
3. Appuyez sur les boutons **VOLUME ▲/▼** pour voir les appareils BT couplés et appuyez sur le bouton **BAND/ENTER** (7) pour sélectionner.
4. Une fois l'appareil sélectionné, appuyez sur les boutons **VOLUME ▲/▼** pour choisir une des options suivantes : connecter/déconnecter, verrouiller/déverrouiller ou supprimer (supprimer s'affiche seulement si l'appareil n'est pas connecté).
 - **VERROUILLER/DÉVERROUILLER:** Le JWM10A peut stocker jusqu'à cinq périphériques en connexion BT. Les périphériques sont stockés dans l'ordre FIFO (First In First Out). Pour empêcher un périphérique d'être supprimé de la liste lorsque plus de cinq périphériques sont couplés, vous devez verrouiller ce périphérique. Pour verrouiller/déverrouiller un appareil, appuyez sur le bouton **BAND/ENTER**.
 - **DÉCONNECTER:** Pour déconnecter un périphérique couplé, appuyez sur le bouton **BAND/ENTER** pour supprimer temporairement le lien BT. Le lien peut être rétabli grâce au menu de votre téléphone en sélectionnant le JWM10A pour la connexion.
 - **SUPPRIMER:** Pour supprimer un périphérique de la liste, appuyez sur le bouton **BAND/ENTER**.
5. Appuyez sur le bouton **BAND/ENTER** pour terminer.

FONCTIONNEMENT DE L'APP

Le JENSEN® Specialty Controller est la télécommande ultime sans fil pour votre système stéréo JENSEN. Oubliez vos vieilles télécommandes et appréciez la commodité des fonctions primaires de votre stéréo JENSEN directement depuis votre téléphone ou tablette en transformant votre appareil mobile en une télécommande stéréo fonctionnelle !

CARACTÉRISTIQUES

Cette application contrôle toutes les fonctions primaires de votre radio, incluant :

- Mise en marche/arrêt
- Volume et muet
- Tuner AM/FM: accès aux stations, rappel, présélection, changement de chanson
- Audio Bluetooth®
- Contrôle de l'entrée auxiliaire audio – auxiliaire analogue 1 & 2, auxiliaire digitale coaxiale, auxiliaire digitale optique
- Sélection des haut-parleurs A et/ou B
- Contrôles du menu audio – options des basses, aigus, balance, égaliseur, volume et sélection des haut-parleurs
- Horloge avec réveil et alarme
- Retour d'affichage visuel pour voir le nom de l'artiste, le titre et le nom de l'album sur l'écran de votre mobile

Connexion et utilisation de l'app jControl

Après avoir téléchargé et installé l'app jControl sur votre appareil Apple, coupez votre appareil avec le JWM10A comme indiqué précédemment pour le couplage Bluetooth. Une fois votre appareil couplé, vous pouvez ouvrir l'app et l'utiliser comme indiqué dans le manuel de l'app jControl qui se trouve ici :

<http://asaelectronics.com/manuals-guides>.

Lorsque jControl est installée sur votre système d'opération Android, fermez l'application avant de faire le couplage Bluetooth, sinon des erreurs de connexion Bluetooth pourraient survenir.

SPÉCIFICATIONS

Général

Exigences électriques 12 volts CC, pôle négatif relié à la masse
Tension de fonctionnement 10-16 VDC
Dimensions 10,4"(W) x 2,8"(H) x 3,6"(D)
Poids 1,0 lb. (0,39Kg)

Tuner FM

Couverture de fréquence 87,5-107,9 Mhz
Sensibilité <5µV
Séparation stéréo @ 1kHz. >30 dB

Tuner AM

Couverture de fréquence 530-1710 kHz
Sensibilité <30µV

Amplificateur

Puissance de sortie 4 x 6 Watts par canal
Impédance de sortie Compatible avec haut-parleurs 4-8 ohms, charge de 4 ohms min.
Puissance totale du système 24 Watts maximum

Spécifications sujettes aux changements sans avertissement.

Réglementation FCC

Ce produit répond aux exigences de la section 15 de la réglementation FCC. Son fonctionnement est soumis aux deux conditions suivantes :

- (1) Ce système ne doit pas causer d'interférences nuisibles, et
- (2) Ce système doit accepter toute interférence reçue, y compris des interférences qui peuvent provoquer un fonctionnement non désiré.

Tout changement ou modification, non expressément approuvé par la partie responsable de la conformité, peut annuler l'autorisation de l'utilisateur à faire fonctionner cet équipement.

REMARQUE : Le fabricant n'est pas responsable des interférences de radio ou de télévision causées par des modifications non autorisées de cet équipement. De telles modifications annulent l'autorité de l'utilisateur à faire fonctionner l'équipement.

asa
ELECTRONICS™
2602 Marina Drive • Elkhart, IN 46514
www.asaelectronics.com